

Canaletas Solida 1 Via

Canaleta Solida 2 y 3 Vias

Canaleta Solida con Adhesivo

Canaleta de Aluminio 1 y 2 Vias

Canaletas Ranuradas

Conecadores para Canaleta

Herramienta de Corte

Caja Universal

CANALETA SOLIDA 1 VIA

WIRING DUCT

Las **CANALETAS SOLIDAS EQUALO** de una via estan creadas para soportar altos impactos, son autoextinguibles y estan hechas de PVC indeformable. (Polyvinyl Chloride)
Utilizadas especialmente para todas las aplicaciones en donde la protección del cableado sea esencial.

Disponibles en color Blanco

Temperatura de servicio: 85°C.

Rango de Inflamabilidad: UL 94V-2

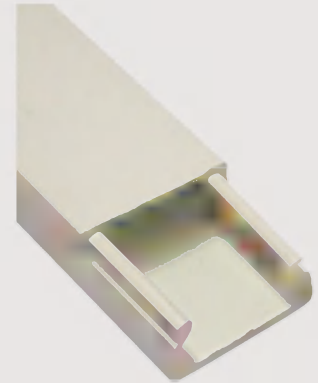

| CANALETA SOLIDA 1 VIA | | | | |
|-----------------------|---------------------|---------------------|-------------------|---------|
| NUMERO DE PARTE | BASE (W) mm / in | ALTO (H) mm / in | LARGO (L) mts. | EMPAQUE |
| TF-1 | 12 / 0.47 | 11 / 0.43 | 2 | 50 |
| CS-1407 | 14 / 0.55 | 7 / 0.27 | 2 | 50 |
| CS-2010 | 20 / 0.78 | 10 / 0.39 | 2 | 50 |
| CSB-2010 | 20 / 0.78 | 10 / 0.39 | 2.5 | 50 |
| CS-2017 | 20 / 0.78 | 17 / 0.66 | 2 | 25 |
| CSB-2017 | 20 / 0.78 | 10 / 0.39 | 2.5 | 25 |
| CS-2320 | 23 / 0.90 | 20 / 0.78 | 2 | 25 |
| SD-3015 | 30 / 1.18 | 15 / 0.59 | 2 | 20 |
| CS-3025 | 30 / 1.18 | 25 / 0.98 | 2 | 20 |
| CS-3517 | 35 / 1.37 | 17 / 0.66 | 2 | 25 |
| CSB-3517 | 35 / 1.37 | 17 / 0.66 | 2.5 | 25 |
| CS-5336 | 53 / 2.08 | 36 / 1.41 | 2 | 6 |
| SD- 6040 | 60 / 2.36 | 40 / 1.57 | 2 | 6 |
| SD-7540 | 75 / 2.95 | 40 / 1.57 | 2 | 4 |
| CS-10055 | 100 / 3.93 | 55 / 2.16 | 2 | 4 |

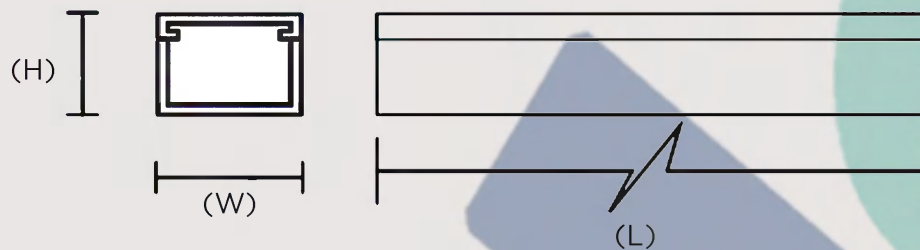

Tel: 01 (81) 8057-3050
ventas@equalo.com.mx
www.equalo.com.mx
f Equalo, S.A. de C.V.

equalo
 Soluciones que avanzan

CANALETA SOLIDA 2 Y 3 VIAS

WIRING DUCT

Las **CANALETAS SOLIDAS EQUALO**, estan creadas para soportar altos impactos, son autoextinguibles y estan hechas de PVC indeformable (Polyvinyl Chloride), estan disponibles con 2 y 3 vias.

Utilizadas especialmente para todas las aplicaciones en donde la protección del cableado sea esencial.

Disponibles en color Blanco

Temperatura de servicio: 85°C.



CANALETA SOLIDA 2 VIAS

| NUMERO DE PARTE | BASE (W) mm / in | ALTO (H) mm / in | LARGO (L) mts. | EMPAQUE pzas. |
|-----------------|---------------------|---------------------|-------------------|------------------|
| WD-2010-2 | 20 / 0.78 | 10 / 0.39 | 2 | 50 |
| WDB-2010-2 | 20 / 0.78 | 10 / 0.39 | 2.5 | 50 |
| WD-3517-2 | 35 / 1.37 | 17 / 0.66 | 2 | 25 |

CANALETA SOLIDA 3 VIAS

| NUMERO DE PARTE | BASE (W) mm / in | ALTO (H) mm / in | LARGO (L) mts. | EMPAQUE |
|-----------------|---------------------|---------------------|-------------------|---------|
| WD-4010-3 | 40 / 1.57 | 10 / 0.39 | 2 | 20 |
| WD-3517-3 | 35 / 1.37 | 17 / 0.66 | 2 | 25 |
| WD-4820-3 | 48 / 1.88 | 20 / 0.78 | 2 | 10 |
| WD-6025-3 | 60 / 2.36 | 25 / 0.98 | 2 | 10 |
| WD-10050-3 | 1000 / 39.37 | 50 / 1.96 | 2 | 4 |

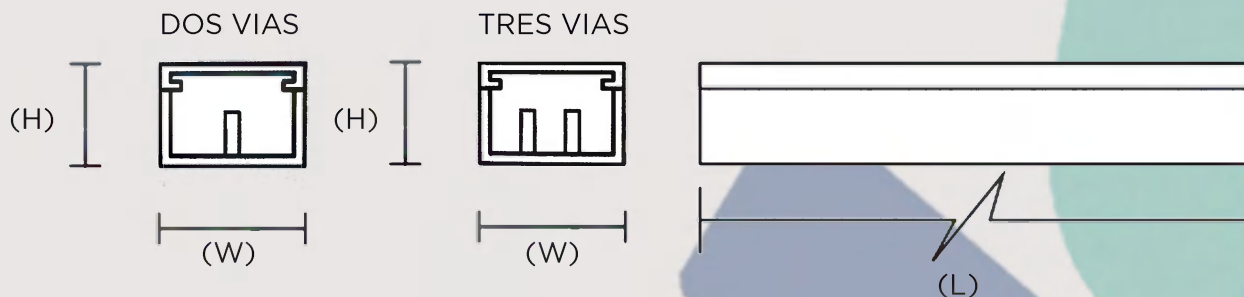

Tel: 01 (81) 8057-3050
ventas@equalo.com.mx
www.equalo.com.mx
f Equalo, S.A. de C.V.

equalo
 Soluciones que avanzan

CANALETA SOLIDA CON ADHESIVO

WIRING DUCT WITH ADH TAPE

Las **CANALETAS SOLIDAS CON ADHESIVO EQUALO**, estan creadas para soportar altos impactos, son autoextinguibles y estan hechas de PVC indeformable (Polyvinyl Chloride), además que contienen una cinta adhesiva de excelente calidad y alta duravilidad.

Utilizadas especialmente para todas las aplicaciones en donde la protección del cableado sea esencial.

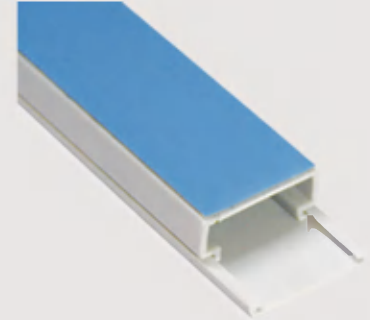

Temperatura de servicio: 85°C.

Rango de Inflamabilidad: UL 94V-2



CANALETA SOLIDA CON ADHESIVO DE 1 VIA

| NUMERO DE PARTE | BASE (W) mm / in | ALTO (H) mm / in | LARGO (L) mts. | EMPAQUE pzas. |
|-----------------|---------------------|---------------------|-------------------|------------------|
| TFAB-1 | 12 / 0.47 | 11 / 0.43 | 2.5 | 50 |
| CA-1407 | 14 / 0.55 | 07 / 0.27 | 2 | 50 |
| CA-2010 | 20 / 0.78 | 10 / 0.39 | 2 | 50 |
| CAB-2010 | 20 / 0.78 | 10 / 0.39 | 2.5 | 50 |
| CA-2017 | 20 / 0.78 | 17 / 0.39 | 2 | 20 |
| CAB-2017 | 20 / 0.78 | 17 / 0.39 | 2.5 | 20 |
| CA-2320 | 23 / 0.90 | 20 / 0.78 | 2 | 20 |
| CA-3517 | 35 / 1.37 | 17 / 0.66 | 2 | 25 |

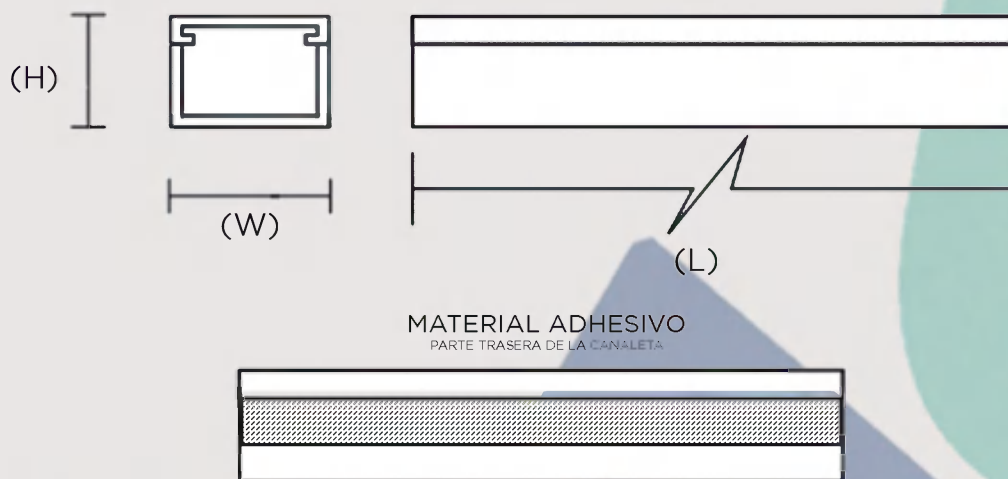

Tel: 01 (81) 8057-3050
 ventas@equalo.com.mx
 www.equalo.com.mx
 Equalo, S.A. de C.V.

equalo
 Soluciones que avanzan

CANALETA DE ALUMINIO

ROUND TYPE WIRING DUCT WITH ALUMINUM COVER

Las **CANALETAS DE PISO EQUALO**, estan creadas para soportar altos impactos, hechas de aluminio indeformable.

Especial para cableado de piso, facilitando tráfico y evitando daños.

Disponibles en color Gris y con una base de 35 y 60 mm.

Temperatura de servicio: -20°C a +120°C

Rango de Inflamabilidad: UL 94V-0

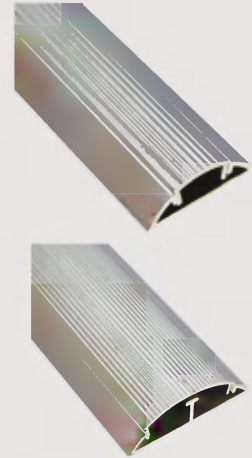

CANALETA DE PISO (ALUMINIO)

| NUMERO DE PARTE | BASE (W) mm / in | ALTO (H) mm / in | LARGO (L) mts. | VIAS | EMPAQUE pzas. |
|-----------------|---------------------|---------------------|-------------------|------|------------------|
| CPA-3512 | 35 / 1.37 | 12 / 0.47 | 2.5 | 1 | 5 |
| CPA-6017 | 60 / 2.36 | 17 / 0.66 | 2.5 | 2 | 5 |

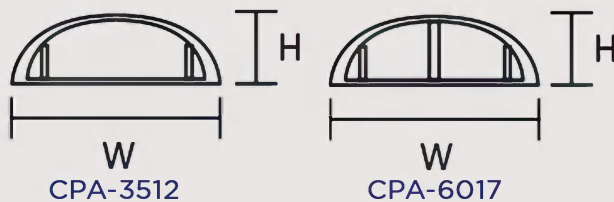

LARGO (L)

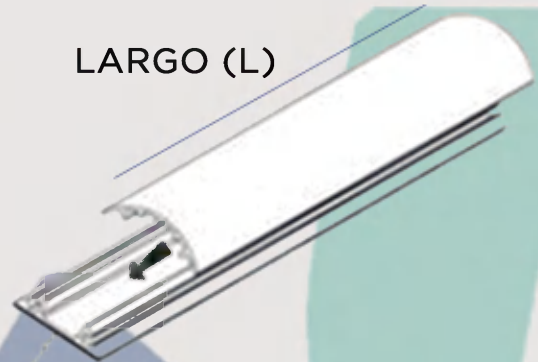

Tel: 01 (81) 8057-3050
ventas@equalo.com.mx
www.equalo.com.mx
f Equalo, S.A. de C.V.

equalo
Soluciones que avanzan

CANALETAS RANURADAS

WIRING DUCT (SLOTTED)

Las **CANALETAS RANURADAS EQUALO**, son ideales para la conducción de cableados en tableros eléctricos y de comunicaciones. Apropriadas para tableros de control.

Utilizadas para todas las aplicaciones de cableado, son altamente resistentes al impacto, contienen huecos paralelos en ambos lados para facilitar los cortes. Elaboradas con PVC rígido y son autoextinguibles.

Rango de Inflamabilidad: ULR94 de V-O

Disponibles en color Gris



| CANALETAS RANURADAS | | | | |
|---------------------|-----------------|-------|-------|---------------|
| NUMERO DE PARTE | TAMAÑO WxH (mm) | COLOR | LARGO | EMPAQUE pzas. |
| KCC 2530 | 25x30 | GRIS | 2 m | 50 |
| KCC 2540 | 25x40 | GRIS | 2 m | 50 |
| KCC 2560 | 25x60 | GRIS | 2 m | 30 |
| KCC 2580 | 25x80 | GRIS | 2 m | 28 |
| KCC 2510 | 25x100 | GRIS | 2 m | 22 |
| KCC 4040 | 40x40 | GRIS | 2 m | 26 |
| KCC 4060 | 40x60 | GRIS | 2 m | 18 |
| KCC 4080 | 40x80 | GRIS | 2 m | 20 |
| KCC 4010 | 40x100 | GRIS | 2 m | 14 |
| KCC 6040 | 60x40 | GRIS | 2 m | 18 |
| KCC 6060 | 60x60 | GRIS | 2 m | 12 |
| KCC 6080 | 60x80 | GRIS | 2 m | 12 |
| KCC 6010 | 60x100 | GRIS | 2 m | 18 |
| KCC 8040 | 80x40 | GRIS | 2 m | 18 |
| KCC 8060 | 80x60 | GRIS | 2 m | 14 |
| KCC 8080 | 80x80 | GRIS | 2 m | 10 |
| KCC 8010 | 80x100 | GRIS | 2 m | 12 |
| KCC 1006 | 100x60 | GRIS | 2 m | 10 |
| KCC 1008 | 100x80 | GRIS | 2 m | 8 |
| KCC 1001 | 100x100 | GRIS | 2 m | 12 |
| KCC 1208 | 120x80 | GRIS | 2 m | 6 |
| KCC 1201 | 120x100 | GRIS | 2 m | 10 |

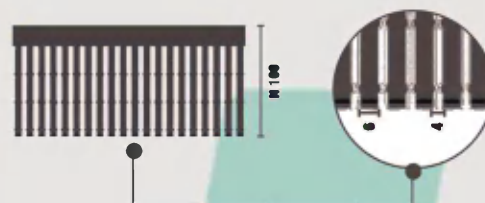
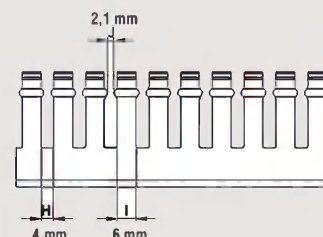

Tel: 01 (81) 8057-3050
 ventas@equalo.com.mx
 www.equalo.com.mx
 Equalo, S.A. de C.V.

equalo
 Soluciones que avanzan

CONECTORES PARA CANALETA

WIRING DUCT (SOLID) CONNECTOR

Las **CCONECTORES PARA CANALERA EQUALO**, son conectores auxiliares para el uso de las Canaletas CS-2010, CA-2010 Y WD-2010-2, son autoextinguibles y estan hechas de PVC indeformable (Polyvinyl Chloride).

Utilizadas especialmente para todas las aplicaciones en donde la protección del cableado sea esencial.

Disponibles en color Blanco

Temperatura de servicio: 85°C.



| CONECTORES PARA CANALETA 20X10 | | | | |
|--------------------------------|---------------------|---------------------|------------------|------------------|
| NUMERO DE PARTE | BASE (W) mm / in | ALTO (H) mm / in | TIPO | EMPAQUE pzas. |
| M-2010 | 20 / 0.78 | 10 / 0.39 | UNION | 20 |
| I-2010 | | | ESQUINA INTERIOR | |
| L-2010 | | | L | |
| E-2010 | | | FINAL | |
| T-2010 | | | T | |
| O-2010 | | | ESQUINA EXTERIOR | |

UNION

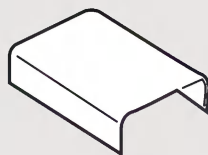

ESQUINA INTERIOR

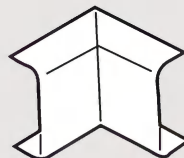

L



FINAL

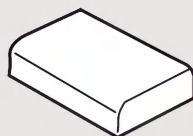

T

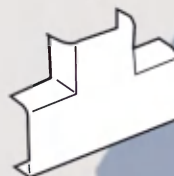

ESQUINA EXTERIOR

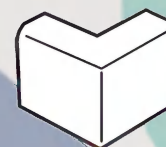

Tel: 01 (81) 8057-3050
 ventas@equalo.com.mx
 www.equalo.com.mx
 Equalo, S.A. de C.V.

equalo
 Soluciones que avanzan

HERRAMIENTA DE CORTE PARA CANALETAS

WIRING DUCT CUTTER

La **HERRAMIENTA DE CORTE PARA CANALETAS EQUALO**, es perfecta para cortar objetos en ángulo (0-45 grados).

Corta fácilmente los conductos de cableado, panel desnivelado, objetos angulados, tubo hueco, mangueras trenzadas, tubo de agua, tubo anti-presión.

Disponibles en color Azul

Tratamiento termico: HRC 54° 2



| HERRAMIENTA DE CORTE PARA CANALETA | | |
|------------------------------------|-------------------------------|---------------|
| NUMERO DE PARTE | DESCRIPCIÓN | EMPAQUE pzas. |
| WT-2 | TIJERA DE CORTE PARA CANALETA | 1 |

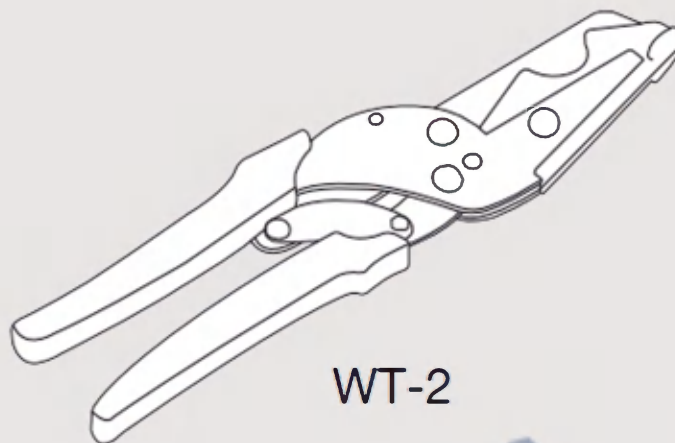

WT-2

Tel: 01 (81) 8057-3050
ventas@equalo.com.mx
www.equalo.com.mx
f Equalo, S.A. de C.V.

equalo
Soluciones que avanzan

CAJA UNIVERSAL

ELECTRICAL BOX

La **CAJA UNIVERSAL PARA CANALETAS EQUALO**, esta creada para instalaciones de servicio de energía, voz y datos en superficie.

Cuenta con zonas de corte y orificios para instalación de canaleta. Resistente a la humedad y a la atmósfera corrosiva.

Disponibles en color blanco.

Temperatura de operación: -40° a 85°



| CAJA UNIVERSAL | | | | |
|-----------------|----------------|---------------|---------------|---------------|
| NUMERO DE PARTE | ALTO (A) | LARGO (L) | ANCHO (W) | EMPAQUE pzas. |
| CA-UNI | 122 mm / 4.80" | 83 mm / 3.26" | 35 mm / 1.37" | 50 |

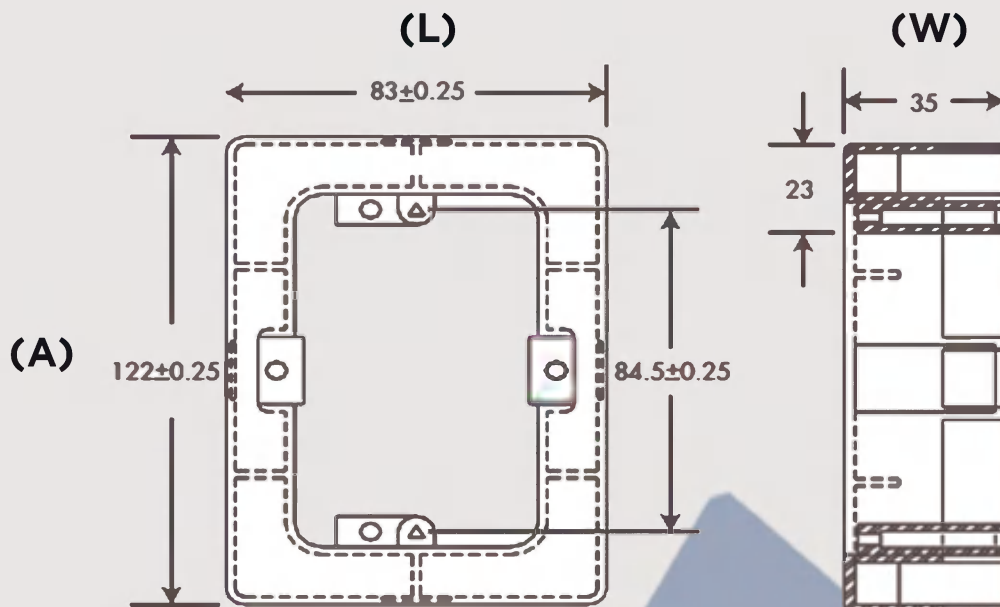

Tel: 01 (81) 8057-3050
ventas@equalo.com.mx
www.equalo.com.mx
f Equalo, S.A. de C.V.

equalo
Soluciones que avanzan



Tel: 81 80 57 30 50
ventas@equalo.com.mx
www.equalo.com.mx

EQUALO S.A. de C.V
Alfredo Garza #554
Parque Industrial Milimex
Apodaca, N.L.